

COOKER HOOD

INSTRUCTION MANUAL

Read this manual carefully before operation

Pictures in this manual are for reference only, the product in kind prevail.

SVCT600
SVCT900

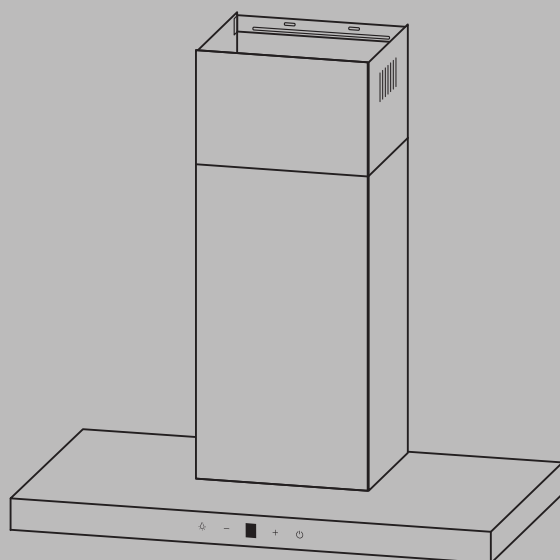

svan

RECOMMENDATIONS AND SUGGESTIONS

 The instructions for Use apply to several versions of this appliance. Accordingly, you may find descriptions of individual features that do not apply to your specific appliance.

INSTALLATION

- The manufacturer will not be held liable for any damages resulting from incorrect or improper installation.
- The minimum distance between the supporting surface for the cooking vessels on the hob and the lowest part of the range hood. (When the range hood is located above a gas appliance, this distance shall be at least 65 cm. If the instructions for installation for the gas hob specify a greater distance, this has to be taken into account. The distance of 65 cm can be reduced for non-combustible parts of range hoods, and parts operating at safety extra low voltage. Provided these parts do not give access to live parts if deformed ;)
- Check that the mains voltage corresponds to that indicated on the rating plate fixed to the hood.
- For Class I appliances, check that the domestic power supply guarantees adequate earthing.
- Connect the extractor to the exhaust flue through a pipe of minimum diameter 120mm. The route of the flue must be as short as possible.
- The air must not be discharged into a flue that is used for exhausting fumes from appliances burning gas or other fuels.
- If the extractor is used in conjunction with non-electrical appliances (e.g. gas burning appliances), a sufficient degree of aeration must be guaranteed in the room in order to prevent the backflow of exhaust gas. The kitchen must have an opening communicating directly with the open air in order to guarantee the entry of clean air.
- When the cooker hood is used in conjunction with appliances supplied with energy other than electric, the negative pressure in the room must not exceed 0,04 mbar to prevent fumes being drawn back into the room by the cooker hood.
- If the supply cord is damaged, it must be replaced by the manufacturer, its service agent or similarly qualified persons in order to avoid a hazard.
- Regulations concerning the discharge of air have to be fulfilled.

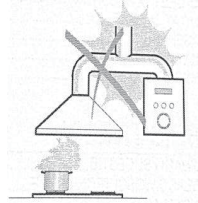

USE

- The cooker hood is only for home use, not suitable for barbecue, roast shop and other commercial purposes.
- Never use the hood for purposes other than for which it has been designed.
- Never leave high naked flames under the hood when it is in operation.
- Adjust the flame intensity to direct it onto the bottom of the pan only, making sure that it does not engulf the sides.
- Deep fat fryers must be continuously monitored during use: overheated oil can burst into flames.
- Do not flame under the range hood; risk of fire.
- This appliance can be used by children aged from 8 years and above and persons with reduced physical, sensory or mental capabilities or lack of experience and knowledge if they have been given supervision or instruction concerning use of the appliance in a safe way and understand the hazards involved.
- Children should be supervised to ensure that they do not play with the appliance.
- Cleaning and user maintenance shall not be made by children without supervision.
- "CAUTION: Accessible parts may become hot when used with cooking appliances".

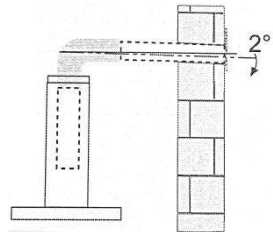

MAINTENANCE

- The cooker hood and its filter should be cleaned regularly according to the instruction.
- Switch off or unplug the appliance from the mains supply before carrying out any maintenance work.
- Clean and/or replace the Filters after the specified period (Fire hazard).
- Clean the hood using a damp cloth and a neutral liquid detergent.
- The appliance uses 4 hob elements at most.

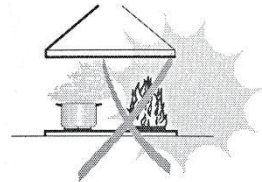

The symbol  is packaging indicates that this product may not be treated as household waste. Instead it shall be handed over to the applicable collection point for the recycling of electrical and electronic equipment. By ensuring this product is disposed of correctly, you will help prevent potential negative consequences for the environment and human health, which could otherwise be caused by inappropriate waste handling of this product. For more detailed information about recycling of this product, please contact your local city office, your household waste disposal service or the shop where you purchased the product.

COMPONENTS

Ref.	Qty.	Product Components
1	1	Hood Body,complete with: Controls, Light, Blower,Filter.
2.1	1	Lower Decorative Chimney
2.2	1	Upper Decorative Chimney
3	1	Flange (optional)
4	1	Exhaust Pipe
5	2	The Activated Charcoal filter (optional)

Qty.	Documentation
1	Instruction Manual

Ref.	Qty.	Optional Installation Components
10	7	Screws 5 x 50
11	7	Wall Plugs
12	6	Screws 4,2 x 9,5
20	1	Hood fixing bracket
21	2	Chimney fixing bracket

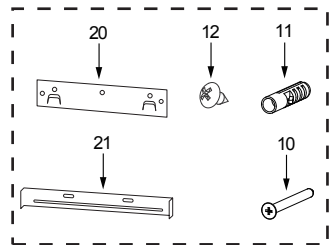
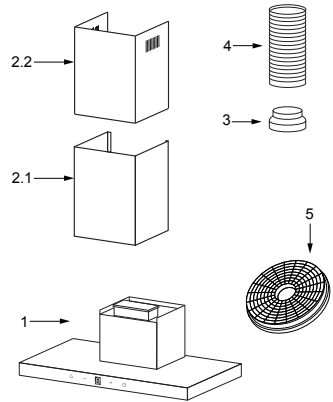

DIMENSIONS

unit: mm

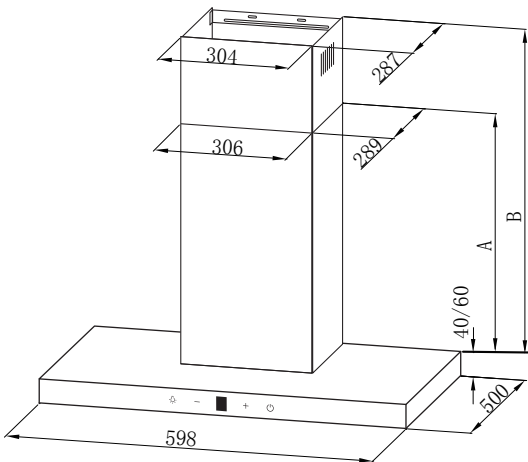
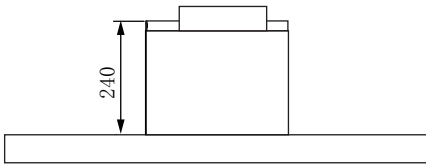
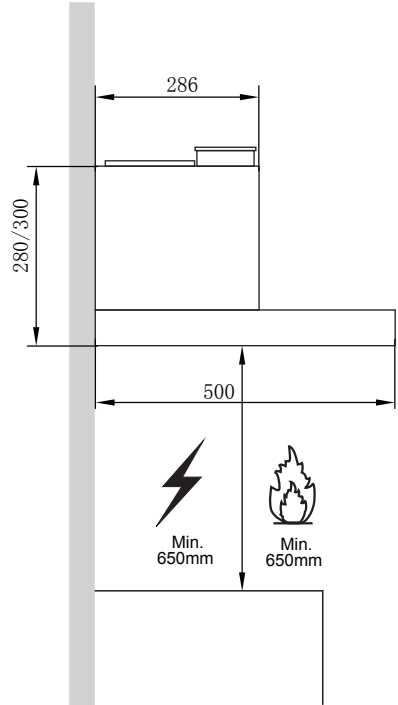
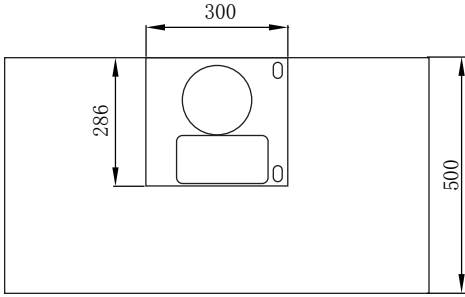

Option	Chimney	A	B
1	400+390	390	425-760
2	500+490	490	525-960

INSTALLATION

WALL DRILLING AND BRACKET FIXING

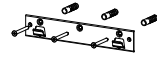
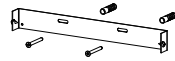
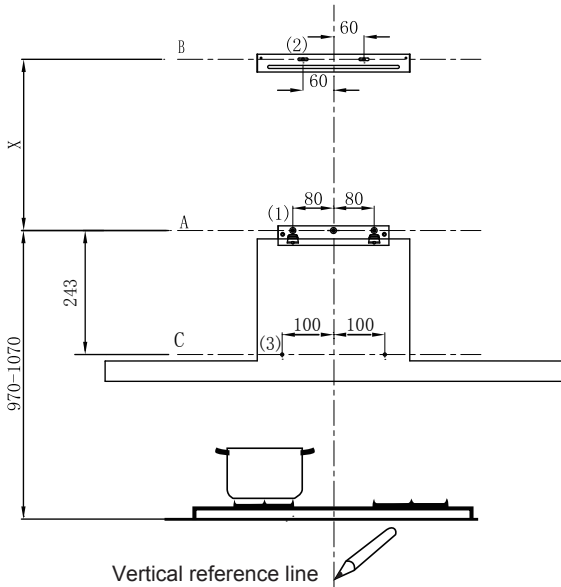

Option	Chimney	X
1	400X390	160-500
2	500X490	260-700

As a first step, proceed with the following drawings:

- A vertical line up to the ceiling or up to the upper limit, at the center of the area in which the hood is to be fitted.
- A horizontal line **A** at **970 – 1070** mm above the cooker top.
- A horizontal line **B** at a **X** mm above the horizontal line **A**.
- A horizontal line **C** at a 243 mm below the horizontal line **A**.

Mark Points:

- Mark a point **(1)** on the horizontal line **A**, **80** mm to the vertical reference line.
- Repeat this operation on the other side and on the vertical reference line, checking that the three marks are leveled.
- Mark a point **(2)** on the horizontal line **B**, **60** mm to the vertical reference line.
- Repeat this operation on the other side, checking that the two marks are on the same horizontal line.
- Mark a point **(3)** on the horizontal line **C**, **100** mm to the vertical reference line. Repeat this operation on the other side, checking that the two marks are leveled.

Fix the brackets :

- Drill holes at the marked points with a $\phi 10$ mm drill bit.
- Insert the Wall Plugs 11 into the holes.
- Fix the hood fixing bracket **20** with 3 screws **10** (5 x 50) at the horizontal line **A**.
- Fix a Chimney fixing bracket **21** with 2 screws **10** (5 x 50) at the horizontal line **B**.

Lower decorative chimney

- Fix the exhaust pipe on the hood body, connect chimney and hood body with 2 screws **12**. connect chimney fixing bracket and chimney with 2 screws **12**.

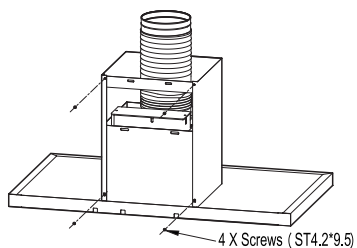

Hook the hood body

- Hook the hood body to the bracket **20**.
- Level the hood body itself.
- Remove the filter from the inside of the hood body, fix the screws **10** to Wall Plugs **11** at the points (3).

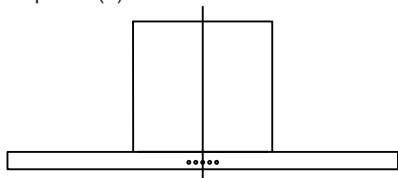

Right

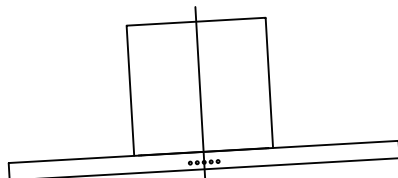

Wrong

CONNECTIONS

DUCTED VERSION AIR EXHAUST SYSTEM

When installing the ducted version, connect the hood to the chimney using either a flexible or rigid pipe ϕ 150 or ϕ 120 mm, the choice of which is left to the installer.

- If to install a ϕ 120 mm air exhaust connection, insert the reducer flange **3** on the hood body outlet.
- Fix the pipe **4** in position using sufficient pipe clamps (not supplied).
- Remove possible charcoal filters.

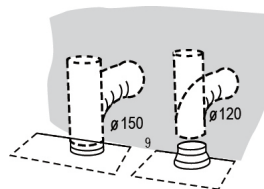

Upper Decorative Chimney



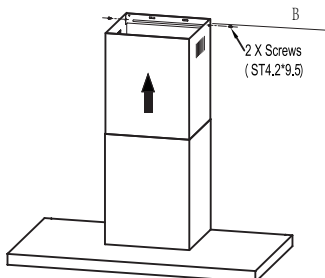

- Insert the upper decorative chimney **2.2** into the lower decorative chimney **2.1** and drag it up to the horizontal line **B**.
- Connect upper decorative chimney **2.2** and chimney fixing bracket **21** with 2 screws **12**.

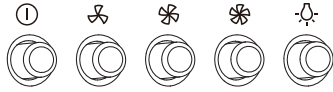

USE

Speed adjustment.



	OFF MOTOR SWITCH: Press on this switch to stop the motor operation.
	SPEED SWITCH: Press on this switch, the motor runs at LOW speed.
	SPEED SWITCH: Press on this switch, the motor runs at MEDIUM speed.
	SPEED SWITCH: Press on this switch, the motor runs at HIGH speed.
	ON/OFF LIGHTING SWITCH: Press on this switch to turn on the lights, and press again to turn them off.

MAINTENANCE

GREASE FILTERS

CLEANING METAL SELF-SUPPORTING GREASE FILTERS

- The filters must be cleaned every 2 months of operation, or more frequently for particularly heavy usage, and can be washed in a dishwasher.
- Remove the filters one by one pushing them towards the back side of the hood unit and simultaneously pulling downwards.
- Any kind of bending of the filters has to be avoided when washing them. Before fitting them again into the hood make sure that they are completely dry. (The color of the filter surface may change throughout the time but this has no influence to the filter efficiency).
- When fitting the filters into the hood pay attention that they are mounted in correct position the handle facing outwards.

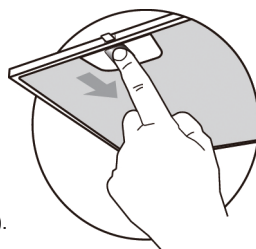

ACTIVATED CHARCOAL FILTER (RECIRCULATION VERSION)

These filters are not washable and cannot be regenerated, and must be replaced approximately every 4 months of operation, or more frequently with heavy usage.

REPLACING THE ACTIVATED CHARCOAL FILTER

- Remove the metal grease filters.
- Remove the saturated activated charcoal filter.
- Fit the new filters.
- Replace the metal grease filters.

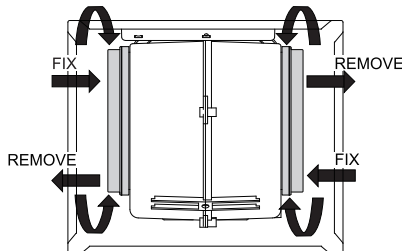

LIGHTING

LIGHT REPLACEMENT(Completed by professionals)

Replacing the light modules

- Cannot replaced the light bulbs, the entire light module has to be replaced.
- When changing the light modules, the contacts are live.
- Before changing the light module(s), unplug the appliance from the mains or switch off the circuit breaker in the fuse box.

- Remove the grease filter and carefully remove the 2 screws from the front plate (a cross headed screwdriver will be needed to remove the screws).
- Disconnect the terminal of LED light.
- Press LED light on the back of the front plate, take the LED light out.
- Replace the lamp (commercially available LED lamp (max. 1.5w).

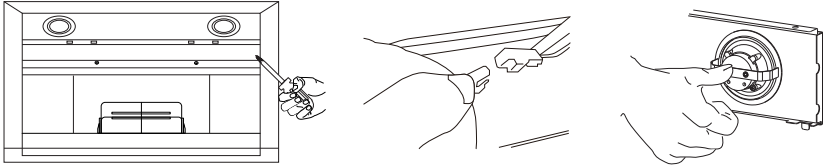

	Max Power	Voltage	Picture	Lamp Cap	ILCOS D code
Square / Diameter : 33.2mm x 120mm	1.5W	DC 12 V		--	DSS-1.5-S-33.2 /120

- Press LED light on the front of front plate, install the LED light on the front plate.
- Connect the terminal of LED light and light leads.
- Carefully fasten the 2 screws on the front plate ,reinstall the grease filter.

DISPOSAL OF OLD ELECTRICAL APPLIANCES



The European directive 2012/19/EU on Waste Electrical and Electronic Equipment (WEEE), requires that old household electrical appliances must not be disposed of in the normal unsorted municipal waste stream. Old appliances must be collected separately in order to optimize the recovery and recycling of the materials they contain, and reduce the impact on human health and the environment.

The crossed out "wheeled bin" symbol on the product reminds you of your obligation, that when you dispose of the appliance, it must be separately collected.

Consumers should contact their local authority or retailer for information concerning the correct disposal of their old appliance.

TROUBLE SHOOTING

Fault	Cause	Solution
Light on, but motor does not work	The blades are blocked.	Check the blades.
	The capacitor is damaged.	Replace capacitor.
	The motor is damaged.	Replace motor.
	The internal wiring of motor is cut off/ disconnected. An unpleasant smell may be produced.	Replace motor.
Both light and motor do not work	Apart from the above mentioned, check the following:	
	Light damaged.	Replace lights.
	Power cord loose.	Connect the wires as the electric diagram.
Oil leakage	Outlet and the air ventilation entrance are not tightly sealed.	Take down the outlet and seal with glue.
Vibration	The blade, if damaged, can cause vibrating.	Replace the blade.
	The motor is not tightly fastened.	Fasten the motor tightly.
	The cooker hood is not tightly fixed.	Fixed the cooker hood tightly.
Insufficient suction	The distance between the cooker hood and the cooker top is too large.	Readjust the distance.
	Too much ventilation from open doors or windows.	Choose a new place to install the appliance or close some doors / windows.
The machine inclines	The fixing screws are not tight enough.	Tighten the fixing screw and make it horizontal.
	The hanging screws are not tight enough	Tighten the hanging screw and make it horizontal.

RECOMENDACIONES Y SUGERENCIAS

 Las instrucciones de uso son válidas para diferentes modelos de aparato. En consecuencia, es posible encontrar descripciones de las características individuales que no se aplican a su aparato concreto.

INSTALACIÓN

- El fabricante no se hace responsable de los daños resultantes de la instalación incorrecta o inapropiada.
- La distancia mínima entre la superficie de soporte para los recipientes de cocción sobre la placa de cocción y la parte más baja de la campana de cocina. (Cuando la campana de cocina se encuentra por encima de un aparato de gas, esta distancia será de al menos 65 cm. Si las instrucciones de instalación para la encimera de gas especifican una distancia mayor, esto ha de tenerse en cuenta. La distancia de 65 cm puede ser reducida para: partes no combustibles de campanas extractoras de cocina, y partes que operan a voltaje de seguridad extra bajo, siempre que estas partes no den acceso a partes vivas si se deforman;) Comprobar que la tensión de la red corresponde a la indicada en la placa situada en la chimenea.
- Paralos aparatos de clase I asegurarse de que la fuente de alimentación interna garantiza la conexión a tierra adecuada.
- Conectar la campana a la salida de escape a través de una tubería de 120 mm de diámetro mínimo. El recorrido del tubo debe ser lo más corto posible.
- El aire no debe ser descargado en un conducto de humos que se utiliza para evacuar los humos de aparatos de gas u otros combustibles.
- Si el extractor se utiliza en conjunto con electrodomésticos no eléctricos (por ejemplo aparatos de gas) un grado suficiente de ventilación debe ser garantizado en la sala con el fin de evitar el reflujo de los gases de escape. La cocina debe tener una abertura que comunique directamente con el exterior, con el fin de garantizar la entrada de aire limpio.
- Cuando la campana extractora se usa junto con electrodomésticos que reciben energía que no sea eléctrica, la presión negativa en la habitación no debe exceder de 0,04 mbar para evitar que los humos de la habitación sean retraídos.
- Si el cable de alimentación está dañado, debe ser reemplazado por el fabricante, su agente de servicio o por personal cualificado con el fin de evitar un peligro.

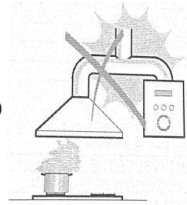

UTILIZAR

- La campana es sólo para uso en el hogar, no es adecuado para barbacoa, parrillas y otros fines comerciales.
- Nunca utilizar la campana para fines distintos para los que ha sido diseñada.
- No dejar llamas libres bajo la campana cuando está en funcionamiento.
- Ajustar la intensidad de la llama para dirigirlo únicamente hacia la parte inferior de la sartén, asegurándose de que éstas no sobresalgan de los lados.
- Las freidoras deben ser vigiladas durante su uso: el aceite sobre calentado puede estallar en llamas.
- No debe existir ninguna llama bajo la campana de cocina; riesgo de fuego.
- Este aparato puede ser utilizado por niños de 8 años o más y las personas con discapacidad física, sensorial o mental o la falta de experiencia y conocimiento, si se les ha dado la supervisión o instrucciones relativas al uso del aparato de una manera segura y comprenda los peligros involucrado.
- Los niños deben ser supervisados para asegurarse de que no jueguen con el aparato.
- Las tareas de limpieza y mantenimiento no deben ser realizadas por los niños sin supervisión.
- "PRECAUCIÓN: Las partes accesibles pueden calentarse cuando se utiliza con aparatos de cocción".

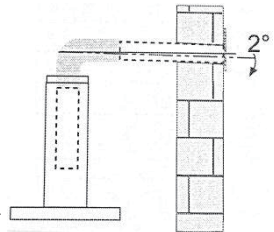

MANTENIMIENTO

- La campana y su filtro deben limpiarse regularmente de acuerdo con las instrucciones.
- Desconectar el aparato de la red de alimentación antes de llevar a cabo cualquier trabajo de mantenimiento.
- Limpiar regularmente según el período de uso (riesgo de incendio).
- Limpiar la campana con un paño húmedo y un detergente líquido neutro.

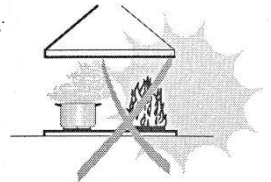

El símbolo  en el embalaje indica que este producto no puede ser tratado como residuos domésticos. Este producto se debe entregar al punto de recogida para el reciclaje de aparatos eléctricos y electrónicos. Asegurándose de que este producto se deseché correctamente, usted ayudará a evitar posibles consecuencias negativas para el medio ambiente y la salud humana, que podrían derivarse de la incorrecta manipulación de este producto. Para obtener información más detallada sobre el reciclaje de este producto, póngase en contacto con la oficina local gubernamental, el punto de recogida más cercano o el establecimiento donde adquirió el producto.

COMPONENTES

Ref.	Cant.	Componentes del producto
1	1	Cuerpo Campana dotado con: controles, luz, Ventilador, filtro.
2.1	1	Inferior de la chimenea decorativa
2.2	1	Superior de la chimenea decorativa
3	1	Brida (opcional)
4	1	Tubo de escape
5	2	El filtro de carbón activo (opcional)

Cant.	Documentación
1	Manual de instrucciones

Ref.	Cant.	Componentes de instalación opcionales
10	7	Tornillos 5 x 50
11	7	Tacos de pared
12	6	Tornillos 4,2 x 9,5
20	1	soporte de fijación
21	2	soporte de fijación de la chimenea

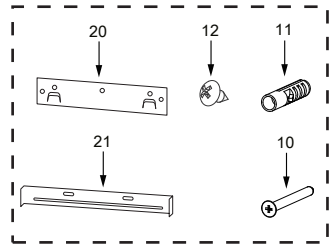
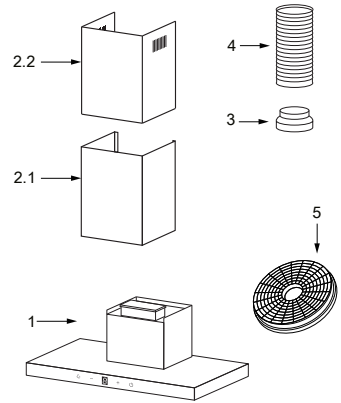

DIMENSIONES

unit: mm

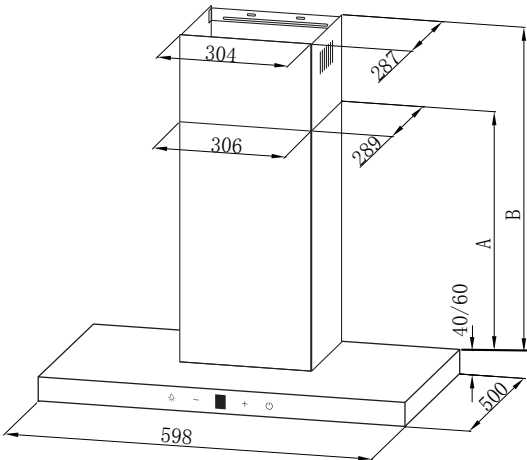
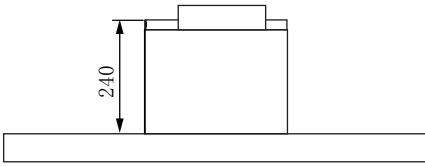
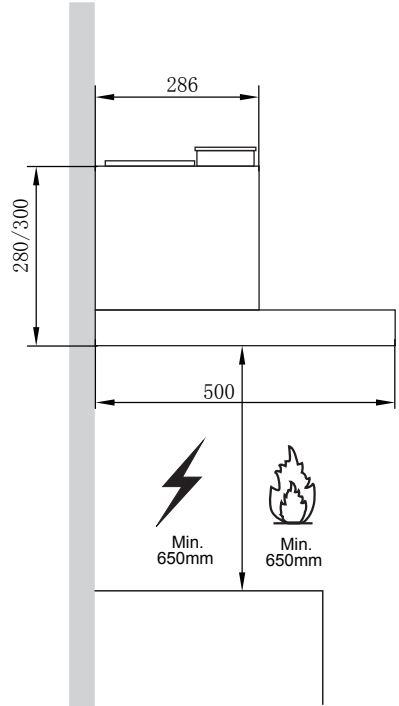
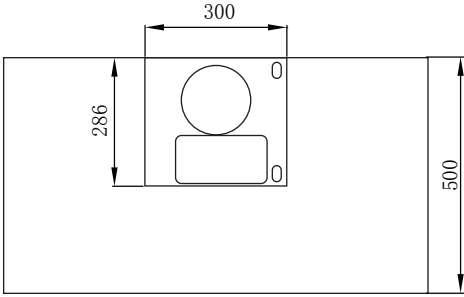

Opción	Chimenea	A	B
1	400+390	390	425-760
2	500+490	490	525-960

INSTALACIÓN

PERFORACIÓN DE PARED Y FIJACIÓN DE SOPORTE

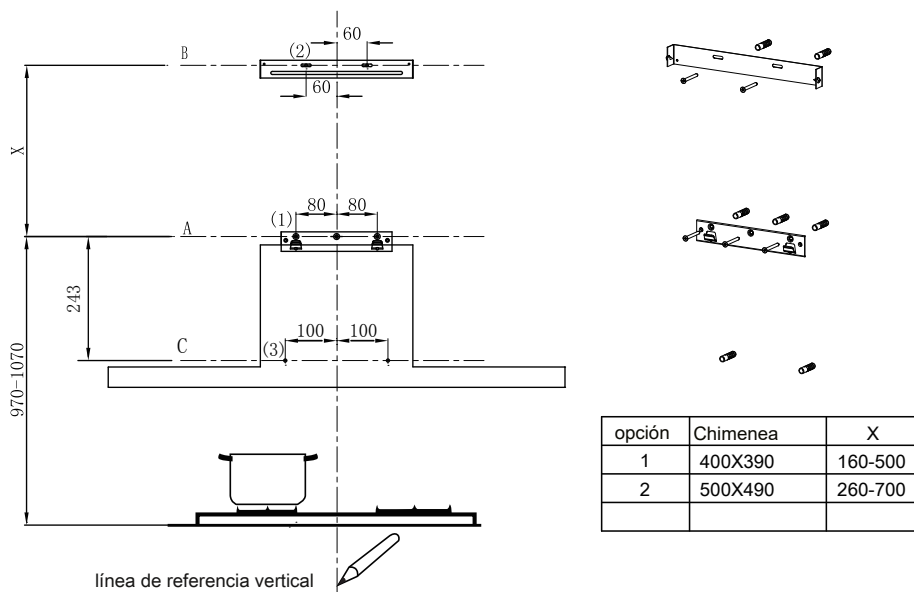

Como primer paso, proceder con los siguientes dibujos:

- Una línea vertical hasta el techo o hasta el límite superior, en el centro del área en la que se debe instalar la campana.
- Una línea horizontal **A** UNA a **970 - 1070** mm por encima de la encimera.
- Una línea horizontal **B** a una **X** mm encima de la línea horizontal **A**.
- Una línea horizontal **C** a una **243** mm debajo de la línea horizontal **A**.

Marcar puntos:

- Marcar un punto (**1**) en la línea horizontal **A**, **80** mm a la línea de referencia vertical.
- Repetir esta operación en el otro lado y en la línea vertical de referencia, comprobando que las tres marcas se nivelan.
- Marcar un punto (**2**) en la línea horizontal **B**, **60** mm a la línea de referencia vertical.
- Repetir esta operación en el otro lado, comprobando que las dos marcas están en la misma línea horizontal.
- Marcar un punto (**3**) en la línea horizontal **C**, **100** mm a la línea de referencia vertical. Repetir esta operación en el otro lado, comprobando que las dos marcas se nivelan.

Fijar los soportes:

- Perforar agujeros en los puntos marcados con una broca $\phi 10$ mm.
- Inserte el 11 tacos de pared en los agujeros.
- Fijar el soporte de fijación de la campana **20** con 3 tornillos **10** (5 x 50) en la línea horizontal **A**.
- Fijar un soporte de fijación de la chimenea **21** con 2 tornillos **10** (5 x 50) en la línea horizontal.

Inferior de la chimenea decorativa

- Fije el tubo de escape en el cuerpo de la campana, conecte la chimenea y el cuerpo de la campana con 2 tornillos 12. Conecte el soporte de fijación de la chimenea y la chimenea con 2 tornillos 12.

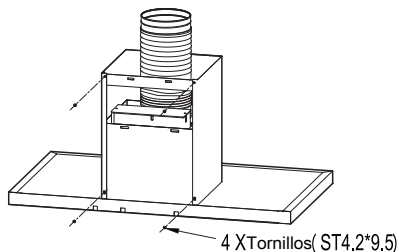

Enganchar el cuerpo de la campana

- Enganchar el cuerpo de la campana a la abrazadera 20.
- Nivelar el cuerpo de la campana.
- Retire el filtro desde el interior del cuerpo de la campana, fijar los tornillos 10 a enchufes de pared 11 en los puntos (3).

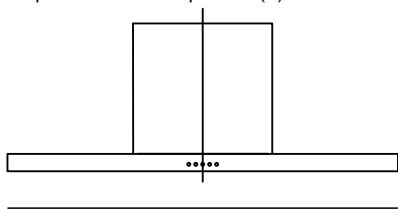

Correcto

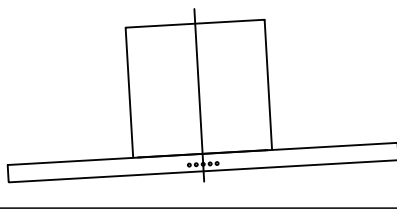

Incorrecto

CONEXIONES

VERSIÓN CONDUCTO SISTEMA DE ESCAPE DE AIRE

Al instalar la versión canalizada, conecte la campana a la chimenea. Usando una tubería flexible o rígida de ϕ 150 o ϕ 120 mm, la elección de la cual se deja al instalador.

- Si va a instalar una conexión de escape de aire de ϕ 120 mm, insertar la brida reductora 3 en la salida del cuerpo de la campana.
- Fijar la tubería 4 en su posición usando suficientes abrazaderas de tubo (no incluido).
- Quitar los filtros de carbón vegetal.

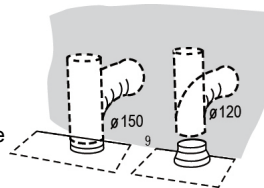





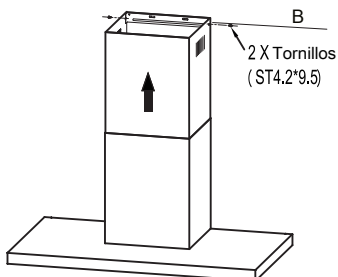

Superior de la chimenea decorativa

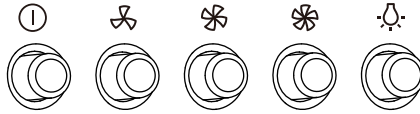
- Inserte la chimenea decorativa superior 2.2 en la chimenea decorativa menor 2.1 y arrastrarlo hasta la línea horizontal B
- Conecte la chimenea decorativa superior 2.2 y el soporte de fijación chimenea 21 con 2 tornillos 12 .



Ajuste de la velocidad.



	BOTON DE APAGADO : Presione este interruptor para detener el funcionamiento del motor.
	INTERRUPTOR DE VELOCIDAD : Presionando este interruptor, el motor funciona a baja velocidad.
	INTERRUPTOR DE VELOCIDAD : Presionando este interruptor, el motor funciona a media velocidad.
	INTERRUPTOR DE VELOCIDAD : Presionando este interruptor, el motor funciona a alta velocidad.
	Interruptor de Iluminación : Presione este interruptor para encender las luces y pulse de nuevo para apagarlas.

MANTENIMIENTO

Filtros de Grasa

Limpieza de los soportes de metal del Filtro de grasa

- Los filtros deben limpiarse cada 2 meses de uso, o con más frecuencia si su uso es muy intenso, y pueden ser lavados en un lavavajillas
- Tire de los paneles para abrirlos. Quite los filtros uno por uno empujando hacia la parte trasera del cuerpo y al mismo tiempo tirando hacia abajo.
- Debe evitar cualquier tipo de flexión o doblar los filtros al lavarlos. Antes de colocarlos de nuevo en la campana asegurarse de que se sequen por completo. (El color de la superficie del filtro puede cambiar a lo largo del tiempo, pero esto no tiene ninguna influencia en la eficiencia del filtro).
- Durante el montaje de los filtros preste atención que estén montados en la posición correcta con el mango hacia el exterior. Cierre el panel.

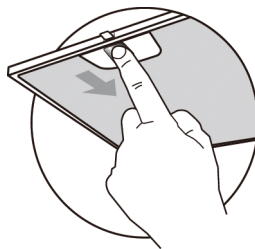

Filtro de carbón activo (Version Recirculación Opcional)

Estos filtros no son lavables y no se pueden regenerar, y deben ser renovados cada 4 meses de uso, o con mayor frecuencia dependiendo de su uso.

SUSTITUCIÓN DEL FILTRO DE CARBÓN ACTIVO

- Abrir los paneles tirando de ellos hacia abajo.
- Quitar los filtros de grasa de metal
- Retirar el filtro de carbón activo saturado.
- Montar los nuevos filtros.
- Reemplazar los filtros de grasa de metal.
-

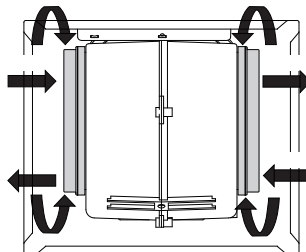

ILUMINACIÓN

SUSTITUCIÓN DE LA LUZ (Debería ser realizado por Servicio Técnico)

Sustitución de los módulos de luz

- No debería cambiar las bombillas de luz, a no ser que todo el módulo de luz tenga que ser reemplazado.
- Considere que al cambiar los módulos de luz, los contactos son en vivo.
- Antes de cambiar el módulo de luz, desconecte el aparato de la red o bien desconecte el interruptor de circuito en la caja de fusibles.

- Retire el filtro de grasa y retire con cuidado los 2 tornillos de la placa frontal (se necesitará un destornillador de cabeza en cruz para quitar los tornillos).
- Desconectar el terminal de la luz LED.
- Presione la luz LED en la parte posterior de la placa frontal, saque la luz LED.
- Cambie la lámpara (lámpara de LED disponible comercialmente (max.1.5w).

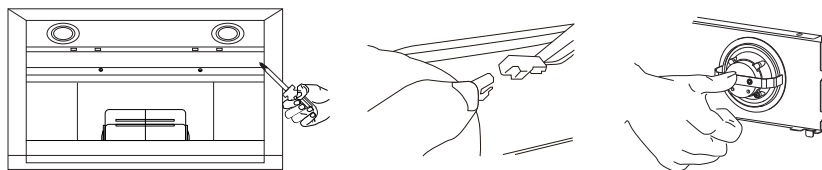

	máximo de energía	Voltaje	Imagen	Casquillo de la lámpara	Código ILCOS D
Cuadrado / Diámetro: 33.2mm x 120mm	1.5W	DC 12V		--	DSS-1.5-S-33.2 /120

Reinstalar módulo de luz LED

- Instale la luz LED en la placa frontal.
- Conecte el terminal de cables de luz y de luz LED.
- Sujete con cuidado los 2 tornillos de la placa frontal, vuelva a instalar el filtro de grasa.

ELIMINACIÓN DE APARATOS ELÉCTRICOS USADOS



La reglamentación europea 2012/19 / UE sobre residuos de aparatos eléctricos y electrónicos (RAEE), indica que los aparatos electrodomésticos usados no pueden ser arrojados en los contenedores municipales. Los aparatos viejos deben desecharse por separado con el fin de optimizar la recuperación y el reciclaje de los materiales que contienen, y reducir el impacto en la salud humana y el medio ambiente.

El símbolo tachado "contenedor con ruedas" en el producto le recuerda su obligación, que cuando se deshaga del aparato, debe desecharse por separado.

Los consumidores deben contactar con la autoridad local o minorista para obtener información sobre la correcta eliminación de su electrodoméstico viejo

SOLUCIÓN DE PROBLEMAS

Causa	Razón	Solución
La luz se enciende, pero el motor no funciona	Las aspas estan bloqueadas.	
	El condensador está dañado.	Reemplazar el condensador.
	El motor está dañado.	Cambie el motor.
	El cableado interno del motor está cortado / desconectado. Se puede producir un olor desagradable.	Cambie el motor.
Tanto la luz como el motor no funcionan	Aparte de lo anterior mencionado, compruebe lo siguiente:	
	Lampara Dañada	Reemplazar las bombillas
	Cable de alimentación suelto.	Conectar los cables según el diagrama eléctrico.
Fuga de aceite	La entrada o salida de aire de ventilación no están cerrado herméticamente.	Baje la salida y selle con pegamento.
	Fugas de la conexión de la sección y la cubierta en forma de U.	Tome la cubierta en forma de U y proceda a sellar con jabón o pintura.
Vibración	Si el aspa del motor está dañada, puede causar vibración.	Reemplazar el aspa del motor
	El motor no está bien apretado.	Fije el motor con fuerza.
	La campana no está fijada firmemente.	Fije la campana firmemente de la manera correcta
Insuficiente Succión	La distancia entre la campana y la parte superior cocina es demasiado grande.	Volver a ajustar la distancia.
	Demasiada ventilación con las puertas o ventanas abiertas.	Elegir un nuevo lugar para instalar el aparato o cerrar algunas puertas / ventanas.
El aparato se inclina	Los tornillos de fijación no están lo suficientemente apretados.	Apretar el tornillo de fijación hasta que tome posición horizontal.
	Los tornillos colgantes no están lo suficientemente apretados	Apretar el tornillo colgante hasta que tome posición horizontal.

SVAN TRADING S.L.
C/ Ciudad de Cartagena, 20.
Paterna (46988). SPAIN.
info@svanelectro.com
960600034